

ALPHARD VELLFIRE ANH [GGH] 2#

WELCOME LIGHT

ウェルカムライト

取付説明書

-  ご使用の前に、「安全上のご注意」を必ずお読みいただき、安全にお使い下さい。
- ・取付説明書をよくお読みのうえ、正しくお使い下さい。
 - ・お読みになった後は大切に保管し、必要な時にお読み下さい。

弊社製品をお買い求め頂き誠に有難うございます。取り付けの前に必ずこの説明書をご覧ください。

警告

- ❶ 本製品は20系アルファード/ヴェルファイア専用です。その他の車種及びDC24V車(大型トラック、寒冷地仕様ディーゼル車など)には使用できません。火災や故障の原因になります。
- ❷ 配線・取付け作業中は、必ずバッテリーの(-)端子を外して下さい。バッテリーの(-)端子をつないだまま配線・取付け作業をすると、ショート事故による感電やけがの原因になります。
- ❸ 取付け・アース配線などに保安部品(ステアリング、ブレーキ系統やタンクなど)のボルトやナットを使用すると、制動不能や発火、事故の原因になります。

注意

- ❶ コードを傷つける、無理に引っ張る、折り曲げる、ねじる、加工する、重い物を載せる、熱器具へ近づける、車の高温部に接触させるなどしないで下さい。断線やショートにより、火災や感電、事故の原因になることがあります。又、コードを車体やねじ・クリップ等へ挟み込まないように、引回して下さい。
- ❷ 配線・取付け/取外しには、専門技術と経験が必要です。安全のため、必ずお買い上げの販売店にご依頼下さい。
- ❸ 指定以外の部品を使用すると、機器の内部を損傷したり、しっかりと固定ができずにはがれるなど、事故や故障、火災の原因になることがあるため、必ず付属品や指定の部品を使用して下さい。
- ❹ 説明書に従って正しく配線・取付をして下さい。火災や事故の原因になります。
- ❺ 取付・配線後は、車の電装品(ブレーキ、ライト、ホーン、ハザード、ウィンカーなど)が正常に動作することを確認して下さい。電装品が正常に動作しない状態で使用すると、火災や感電、事故の原因になります。
分解・修理、改造、コードの被覆を切って他の機器の電源を取るのは絶対におやめ下さい。火災や感電、事故の原因になります。
- ❻ ねじなどの小物部品は、乳幼児の手の届くところに置かないで下さい。誤って飲込む恐れがあります。万一飲込んだと思われるときは、すぐに医師にご相談下さい。
- ❼ 本書の指示と異なる場所に接続した事が原因で製品が破損した場合、クレーム対象外となります。

使用上のご注意

- ・定期的にエレクトロタップのゆるみや、ハーネス等の外れがないことを確認して下さい。
- ・免責事項について
火災、地震、第三者による行為、その他の事故、お客様の故意または過失、誤用、その他の異常な条件下での使用により故障および損傷が生じた場合、原則として有償での修理とさせていただきます。

ウェルカムライト構成部品

本体×左右各1、配線×1、エレクトロタップ(細用)×3(予備1)
 1 結束バンド(小)×10、取付説明書(本書)×1

フロントドア内張りの取外し

GARAX

※作業を行う前にバッテリー(-)端子を外して下さい。

1. ①②部品を内張り剥し等を使用して取外して下さい。

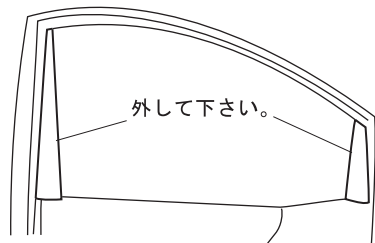

<助手席側>

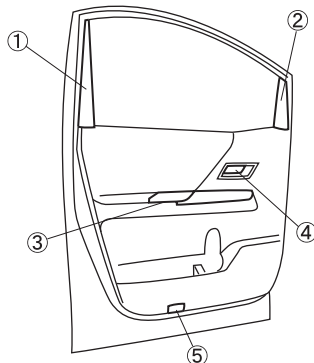

2. ③ドアポケット内側のビスをドライバー等を使用して外して下さい。
3. 内張り剥がし等を使用し、ドアポケット、パワーウィンドウスイッチ部を外して下さい。

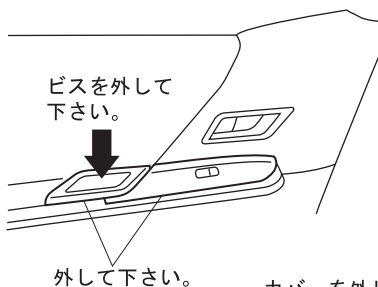

4. ④ドアハンドル部のカバーを外し、中のビスをドライバー等を使用して外して下さい。
5. パワーウィンドウスイッチ部のビスを外して下さい。

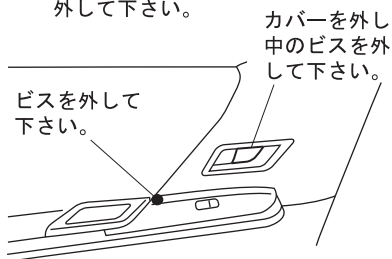

6. ⑤カーテシーランプを内張り剥し等を使用して取外し、コネクタを外して下さい。

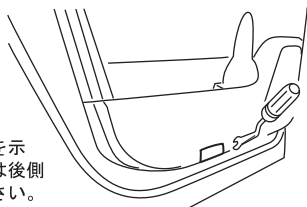

※図は助手席側を示す。運転席側は後側から外して下さい。

7. ドア内張りを下の方から徐々に浮かして取外して下さい。
8. 運転席側も同様に行ってください。

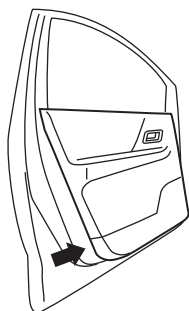

ドアミラーの取外し

1. ドアミラー内側のナット(3ヶ所)を外して下さい。

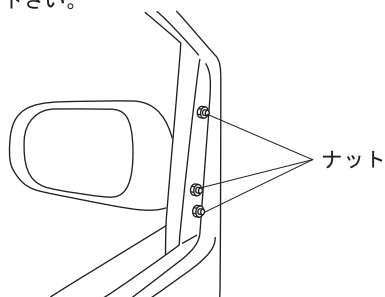

2. ドアミラーハーネスのコネクタを外して下さい。
3. ドアミラー本体を車両外側から取外して下さい。
4. 運転席側も同様に行ってください。

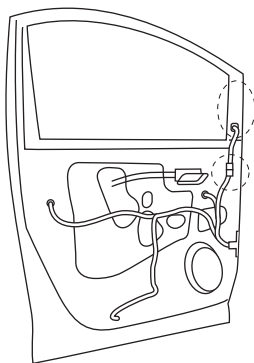

ライト本体の取付け

1. ドアミラー下面のカバーを外して下さい。
2. トルクスネジ(3ヶ所)を外し、ベースをドアミラーから外して下さい。
3. ライト本体の配線をベースの中に通して下さい。
4. ドアミラーをベースに装着し、トルクスネジを締めて下さい。
5. カバーが付いていた位置にライト本体を装着して下さい。
6. ドアミラーを元通りドアに取り付けて下さい。
7. 運転席側も同様に行ってください。

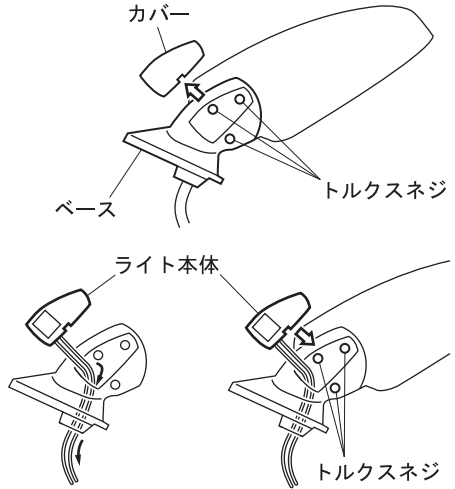

ライト本体の配線

1. グロメットを固定しているボルト(2ヶ所)、クリップ(2ヶ所)を外して下さい。
2. 車室内からグロメットに配線通し等を入れ、ドア側まで通し、配線通しの先にライト配線を固定し、配線通しを引いて車室内に引き込んで下さい。
3. ライト配線を付属結束バンドで適宜固定して下さい。
4. 車室内でライト配線をカプラーに挿入し、付属配線に接続して下さい。

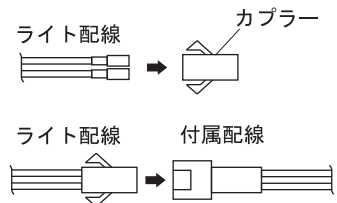
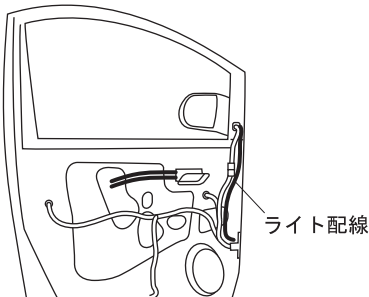
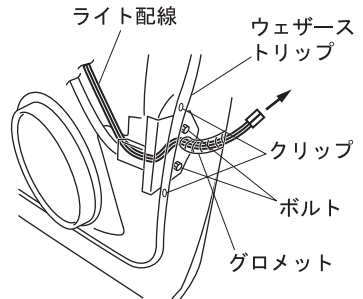

電源線の接続

GARAX

1. 助手席足元のパネルを外して下さい。
2. 図の位置の灰色コネクタに緑色のビニールテープで留めてある白色ループコードを取出して下さい。
3. 付属エレクトロタップを使用し、白色ループコードとライトの黒色電源線を接続して下さい。
4. ジャンクションボックスの図の位置にあるコネクタの赤色配線(常時電源)とライトの赤色電源線を付属エレクトロタップを使用し接続して下さい。

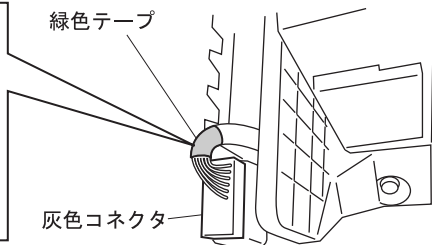
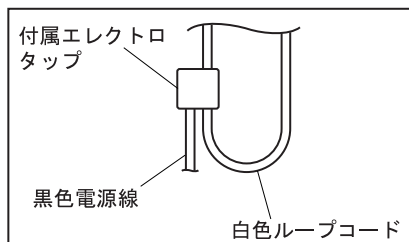
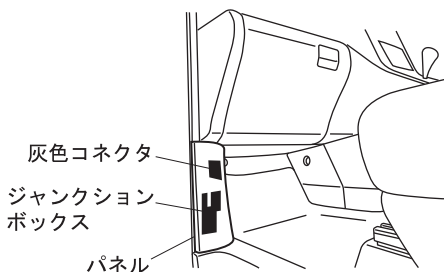

<ジャンクションボックス>

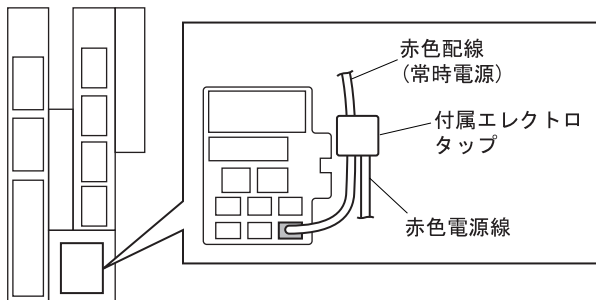

※常時電源の位置は240S/24Zの場合です。他のグレードでは場所が異なる可能性がありますので必ず検電テスター等で確認してから取付けを行って下さい。



発売元：ケースベック・エレクトロニクス株式会社
<http://garax.jp>