

注意

- ※作業前に必ずバッテリーのマイナス端子を外して下さい。
- ※本取付要領書の内容を守らなかった為の不具合・損害等につきましては弊社は一切の責任を負いかねますのでご了承下さい。
- ※本製品を改造しての取り付けはしないで下さい。又指定車種以外への取り付けはしないで下さい。
- ※作業は必ず、パーキングブレーキをかけ、エンジンを停止し完全に冷めてから、車輛が確実に固定されている事を確認して行なって下さい。
- ※作業は必要に応じて、作業手袋・作業衣服等を着用の上、注意して作業を行なって下さい。
- ※工具等をご使用の際は特に充分取扱いに注意して作業を行なって下さい。
- 又、作業における全てのケガ・故障・破損等につきましては弊社は一切の責任を負いかねます。
- ※純正部品の取り外し・取り付け等の不備は車種販売ディーラーにお問い合わせ下さい。
- ※幼児の手の届く所に置かないでください。飲み込んだり、ケガの原因となる事があります。
- ※本製品、及び付属品の仕様は改良の為に予告なく変更する場合がございますのでご了承下さい。

ご用意していただく工具

- ・検電テスター・電工ペンチ
- ・内張り剥し・ドライバー

キット内容

- ・本体 左右各1個
- ・配線 2個
- ・コントロールユニット
- ・エレクトロタップ 9個
- ・ギボシセット 4セット

配線図

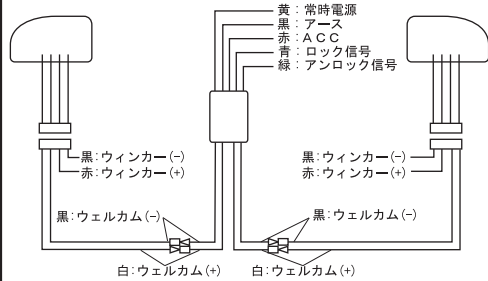

1. ドア内張りの取り外し

- ①カバーを取り外して下さい。
- ②ビス3箇所を取り外して下さい。
- ③ドア内張り本体を下の方から剥して下さい。

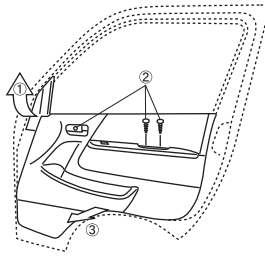

2. ドアミラーの取り外し

- ①ドアミラーハーネスのコネクタを外して下さい。
- ②ドアミラー内側のナット3箇所を取り外して下さい。
- ③ドアミラー本体を取り外して下さい。

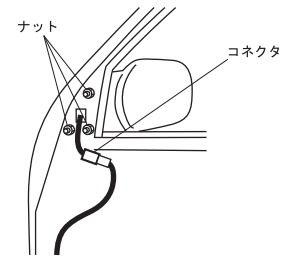

3. ミラーカバーの取り外し

- ①ドアミラー下面のトルクスネジ3箇所を取り外して下さい。
- ②ガスケット、ベースを取り外して下さい。
- ③トルクスネジを外し、ベースプレートを取り外して下さい。

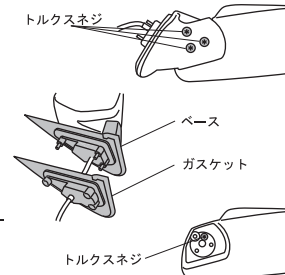

4. ミラーカバーの取り付け

- ①ミラー上側を押し、下側の隙間からマイナスドライバー等でミラーのツメを外してミラー面を取り外して下さい。
- ②ビス4箇所を外して、ミラーカバーを取り外して下さい。

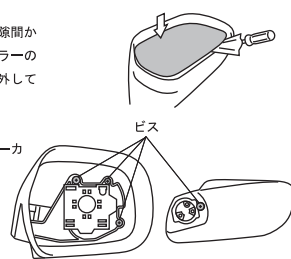

5. ミラーカバーの取り付け

- ①商品ミラーカバーの配線を純正配線と同様にミラーユニットに通して下さい。
- ②ミラーユニットをミラーカバーに取り外した逆の手順で取り付け、ミラー面を取り付けて下さい。
- ③ミラーカバーにベースプレート、ベース、ガスケットを取り外した逆の手順で取り付け、ドアミラーを車輛に取り付けて下さい。
- ④反対側も同じように行って下さい。

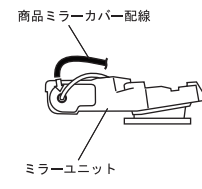

6. ヘッドライトの取り外し

- ①フロントステップパネルを取り外して下さい。
- ②ボンネットを開けて、グリルを外し、ヘッドライトを取り外して下さい。
- ③フォグランプのハーネスに注意してバンパーを取り外して下さい。
- ④ボルト2箇所を外し、カバーを取り外して下さい。

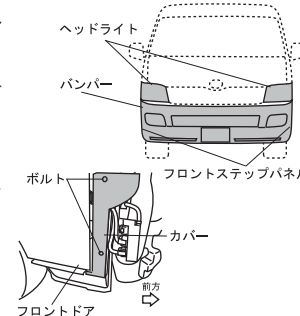

7. 配線接続

- ①ドアミラーカバーの配線を付属配線の同色同士が接続されるようにカバーを取り付け、付属配線に接続して下さい。
- ②付属配線を純正配線に沿わせてグローメットまで取り回して下さい。

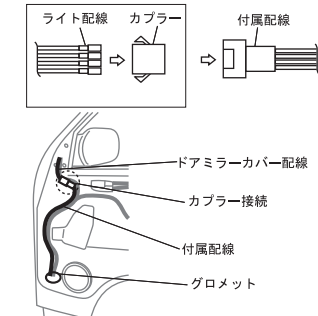

8. 配線接続

- ①配線通し等でグローメットから車輛前方に配線を通して下さい。
- ②ヘッドライト裏側純正ウィンカー配線の青色プラス線に商品青色ウィンカープラス線を、純正ウィンカー配線の白色マイナス線に商品黒色マイナス線をエレクトロタップで接続して下さい。

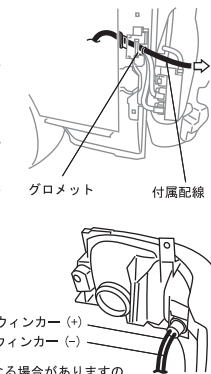

9. 配線接続

- ①ウェルカムライト配線を助手席側ヘッドランプ上部のグローメットから車内に引き込んで下さい。

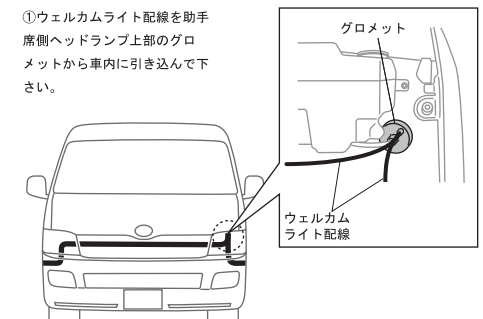

10. 配線接続

- ①グローブボックスを開き、グローブボックス側面を内側に押し上部のツメを片側ずつ外し、下部のツメを外し取り外します。
- ②車内に引き込んだウェルカムライト配線をギボシを取り付けコントロールユニットに接続して下さい。
- ③コントロールユニットの青色ロック信号線をジャンクションボックスの36Pコネクタの青色ロック線、緑色アンロック信号線を36Pコネクタの赤色アンロック線にエレクトロタップで接続して下さい。
- ④コントロールユニットの黄色電源線をジャンクションボックスの18Pコネクタの白/赤色常時電源線、赤色ACC線を8Pコネクタの赤/黒ACC線にエレクトロタップで接続して下さい。
- ⑤アースはボディ金属部にボルトで共締めしてください。
- ⑥点灯確認ができましたら、パネル等を元に戻して完成です。

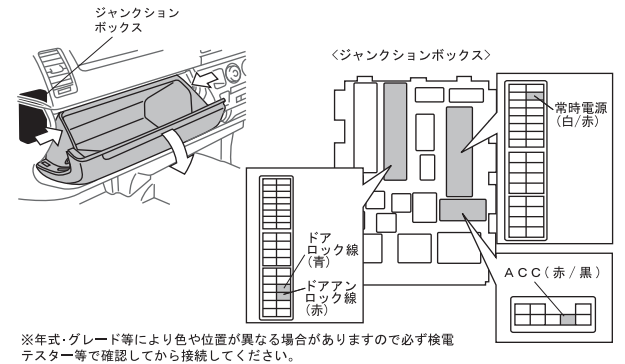

故障かなと思ったら・・・(お問合せ前にご確認ください)

- ウィンカーが動作しない →ウィンカー配線の接続を確認して下さい。
- ウェルカムライトが正しく動作しない →常時電源、アース、ACC、ロック・アンロック線の接続を確認して下さい。
- 純正部品が外れない →お近くのカーディーラー様にお問い合わせ下さい。

純正部品の脱着についてご不明な点はカーショップ、カーディーラー様へお問い合わせ下さい。

純正部品の脱着についてご不明な点はカーショップ、カーディーラー様へお問い合わせ下さい。

注意

- ※作業前に必ずバッテリーのマイナス端子を外して下さい。
- ※本取付要領書の内容を守らなかった為の不具合・損害等につきましては弊社は一切の責任を負いかねますのでご了承下さい。
- ※本製品を改造しての取り付けはしないで下さい。又指定車種以外への取り付けはしないで下さい。
- ※作業は必ず、パーキングブレーキをかけ、エンジンを停止し完全に冷めてから、車輛が確実に固定されている事を確認して行なって下さい。
- ※作業は必要に応じて、作業手袋・作業衣服等を着用の上、注意して作業を行なって下さい。
- ※工具等をご使用の際は特に充て取扱いに注意して作業を行なって下さい。
- 又、作業における全てのケガ・故障・破損等につきましては弊社は一切の責任を負いかねます。
- ※純正部品の取り外し・取り付け等のご不明点は車輛販売ディーラーにお問い合わせ下さい。
- ※幼児の手の届く所に置かないでください。飲み込んだり、ケガの原因となる事があります。
- ※本製品、及び付属品の仕様は改良の為に予告なく変更する場合がございますのでご了承下さい。

| ご用意いただく工具 | キット内容 |
|---|--|
| <ul style="list-style-type: none"> 検電テスター・電工ペンチ 内張り剥し・ドライバー | <ul style="list-style-type: none"> 本体 左右各1個・配線 2個・エレクトロタップ 9個 コントロールユニット※・ギボシセット 4セット※ ※2012.04 ~のお車の場合、使用いたしません。 |

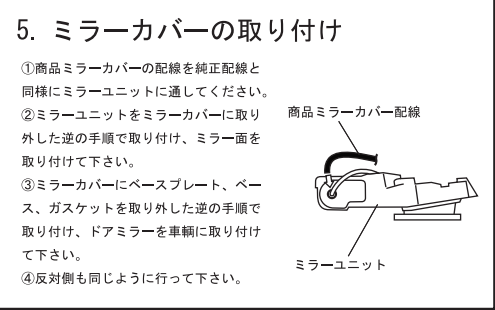
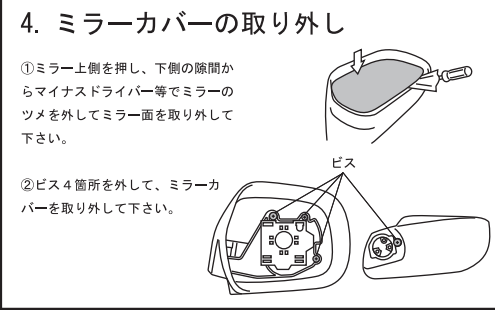
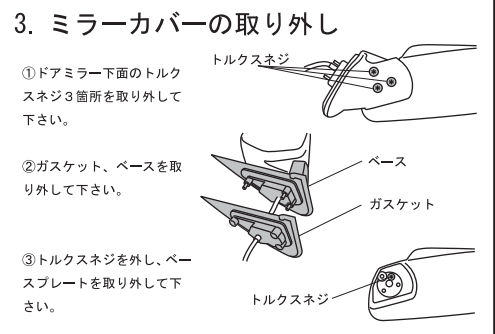
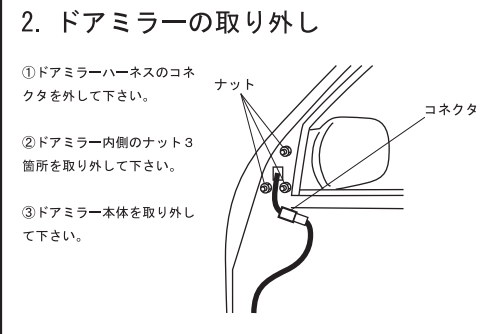
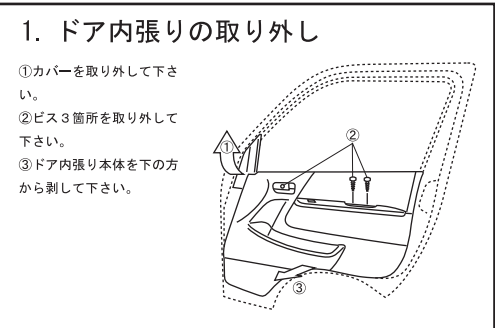
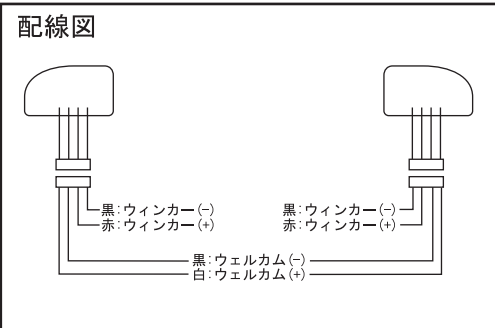

純正部品の脱着についてご不明な点はカーショップ、カーディーラー様へお問い合わせ下さい。

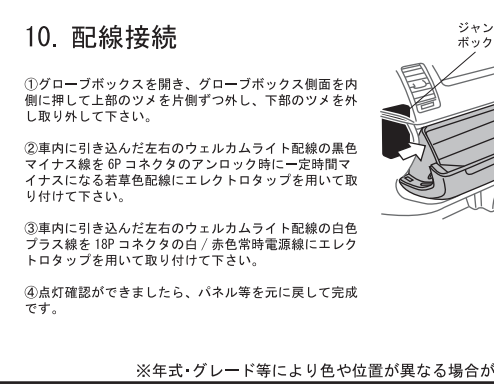
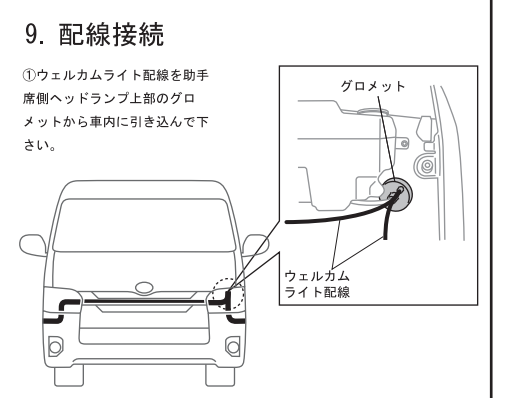
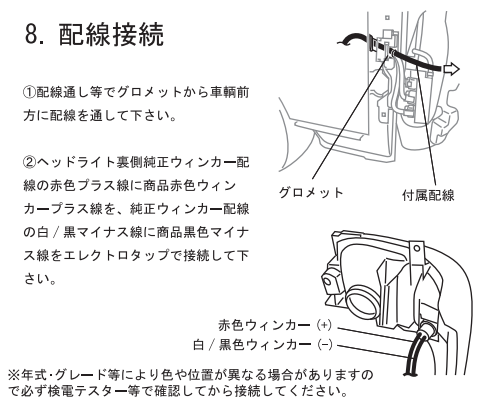
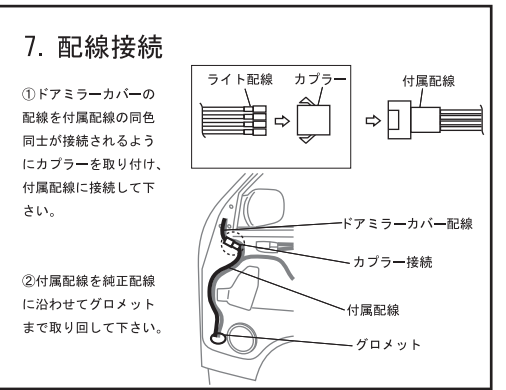
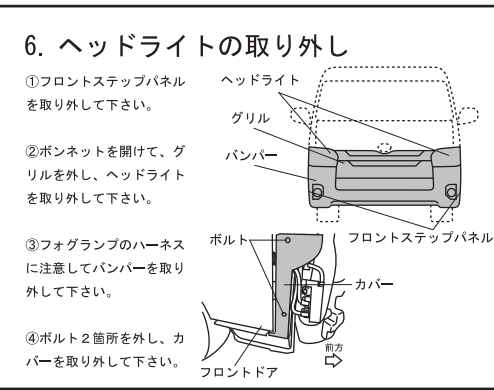

故障かなと思ったら・・・(お問合せ前にご確認下さい。)

- ウィンカーが動作しない →ウィンカー配線の接続を確認して下さい。
- ウェルカムライトが正しく動作しない →ウェルカム配線の接続を確認して下さい。
- 純正部品が外れない →お近くのカーディーラー様にお問い合わせ下さい。

純正部品の脱着についてご不明な点はカーショップ、カーディーラー様へお問い合わせ下さい。